

SOLUCIONES INDUSTRIALES INTEGRADAS **INTEGRATED INDUSTRIAL SOLUTIONS**

Hidráulica · Neumática · Automatización · Cerramientos · Seguridad · Mantenimiento
Hydraulics · Pneumatics · Automation · Safety fences · Security · Maintenance

QUIÉNES SOMOS

Ingeniería y distribución que
impulsa la industria

En Fluitechnik diseñamos, fabricamos e integramos soluciones industriales robustas y competitivas desde hace más de 35 años.

- ✓ Ingeniería multidisciplinar
- ✓ Fabricación propia
- ✓ Proyectos llave en mano



No solo distribuimos neumática, hidráulica y perfiles de aluminio, integramos soluciones completas que garantizan fiabilidad industrial.





WHO WE ARE

Engineering and distribution that
drives industry

At Fluitechnik, we have been designing, manufacturing and integrating robust and competitive industrial solutions for over 35 years.

- ✓ Multidisciplinary engineering
- ✓ In-house manufacturing
- ✓ Turnkey projects



We not only distribute pneumatic, hydraulic and aluminium profile components – we also integrate complete solutions that ensure industrial reliability.

HIDRÁULICA Y REFRIGERACIÓN

Potenciando el rendimiento industrial

Diseñamos, fabricamos, instalamos y mantenemos soluciones hidráulicas y de refrigeración, para sectores como la máquina herramienta, energía hidroeléctrica, automoción, construcción, industria pesada, fundiciones, energía eólica,... etc.

- ✓ Grupos hidráulicos.
- ✓ Cilindros y acumuladores.
- ✓ Sistemas de refrigeración.
- ✓ Integración de armarios eléctricos.
- ✓ Pruebas FAT y validación.
- ✓ Puesta en marcha en cliente.
- ✓ Montaje y puesta en marcha en cliente.



HYDRAULICS & COOLING SYSTEMS

Powering **industrial performance**

We design, manufacture, install and maintain hydraulic and cooling solutions for sectors such as machine tools, hydroelectric power, automotive, construction, heavy industry, foundries, wind power, etc.

- ✓ Hydraulic power units.
- ✓ Cylinders & accumulators.
- ✓ Cooling systems.
- ✓ Electrical cabinet integration.
- ✓ FAT testing & validation.
- ✓ On-site commissioning.
- ✓ Installation and commissioning at the customer's site.



NEUMÁTICA

Distribuidor e integrador
certificado de 

Como distribuidor e integrador certificado de SMC, garantizamos acceso inmediato a soluciones neumáticas avanzadas, respaldadas por asesoramiento técnico especializado, diagnóstico, soluciones orientadas a la eficiencia energética, integración de seguridad en maquinaria, homologación como integrador de ejes eléctricos y disponibilidad inmediata de stock para asegurar una respuesta rápida y eficaz en cualquier proyecto industrial.



**Actuadores eléctricos
(servo y paso a paso)**

Electric actuators
(servo & stepper)



**Optimización 4 Bar
Factory**

4 Bar Factory
optimization



**Sistemas de gestión de
aire (AMS)**

Air Management
Systems (AMS)

As a certified SMC distributor and integrator, we guarantee immediate access to advanced pneumatic solutions, supported by expert technical advice, diagnostics, energy efficiency solutions, machinery safety integration, certification as an electric axis integrator, and immediate stock availability to ensure a fast and effective response to any industrial project.

PNEUMATICS

Certified  distributor and integrator



Sistemas Wireless

Wireless communication systems



Eliminación de electricidad estática

Static eliminationn



Soluciones especiales a medida

Custom-made special solutions

AUTOMATIZACIÓN

Automatización inteligente, resultados medibles

Diseñamos e implementamos soluciones de automatización adaptadas a cada proceso industrial.

- ✓ Robótica industrial y colaborativa.
- ✓ Neumática e hidráulica.
- ✓ Electricidad, electrónica y programación.
- ✓ Sistemas de seguridad y cerramientos.

Proyectos llave en mano, desde la idea hasta la puesta en marcha.

- Análisis técnico
- Desarrollo del proyecto
- Pruebas FAT
- Integración en cliente
- Formación y soporte



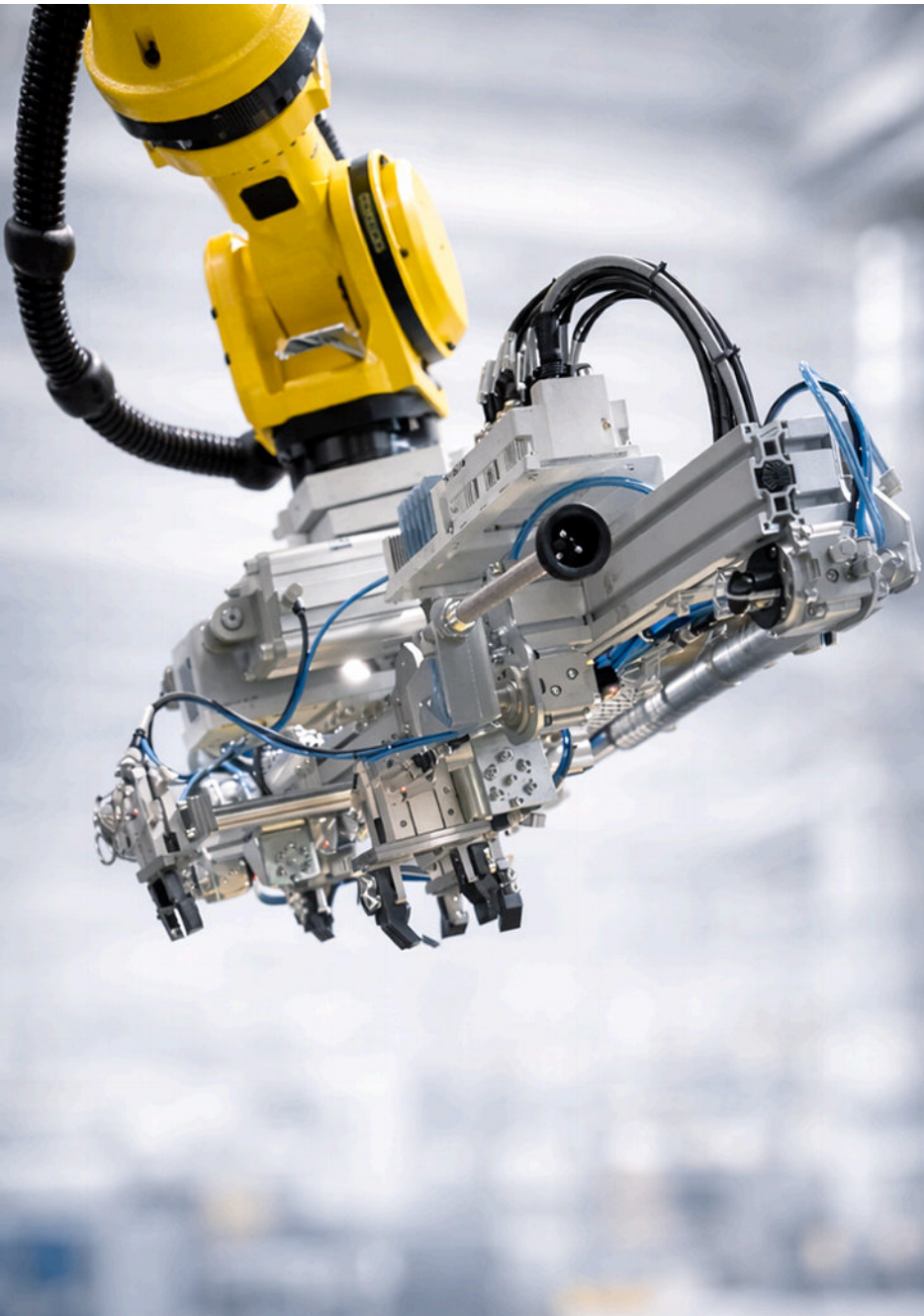

AUTOMATION

Smart automation,
measurable results

At Fluitechnik, we design and implement customized automation solutions tailored to each industrial process.

- ✓ Industrial & collaborative robotics.
- ✓ Pneumatics & hydraulics.
- ✓ Electricity, electronics and programming.
- ✓ Safety systems & enclosures.

**Turnkey projects,
from concept to commissioning:**

- Technical analysis
- Project development
- FAT testing
- On-site integration
- Training & support

CERRAMIENTOS EN PERFIL DE ALUMINIO Y HIERRO

Seguridad industrial y estructuras modulares

En Fluitechnik diseñamos, fabricamos y montamos estructuras y cerramientos de seguridad con perfilería de aluminio y hierro, incluyendo perfil propio bajo nuestra marca comercial registrada . Nuestros sistemas modulares permiten soluciones industriales personalizadas, con montaje rápido y sin soldadura.

Aplicaciones:

- Cerramientos perimetrales.
- Protecciones contra atrapamientos.
- Bancadas y estructuras para maquinaria.
- Puertas neumáticas.
- Puestos y mobiliario industrial.

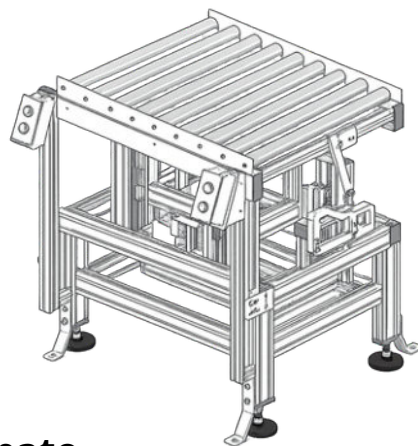

Posibilidad de combinación con policarbonato, malla metálica, melamina, PVC espumado u otros materiales.

- ✓ Instalación rápida.
- ✓ Adaptación total al layout.
- ✓ Cumplimiento normativo.



Sistemas certificados

Integradores de sistemas para líneas de producción, maquinaria y células robotizadas.

Soluciones completas con:

- Paneles modulares.
- Puertas con enclavamiento.
- Escáneres y accesos automatizados.
- Adaptación a cualquier entorno industrial.

Modular. Robusto.

Seguridad industrial real.

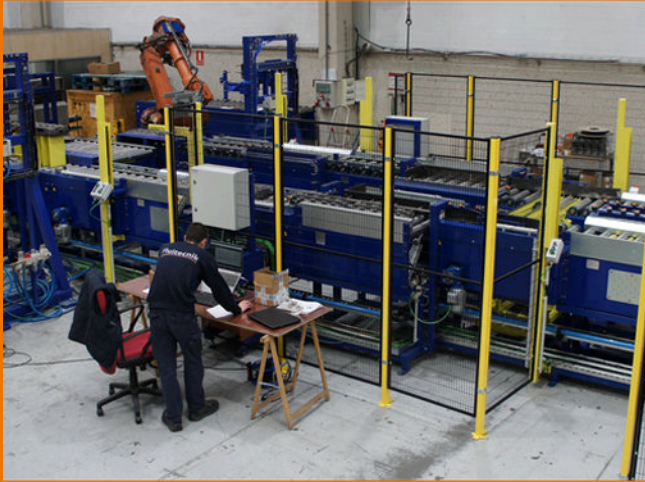

Certified systems

Systems integrators for production lines, machinery and robotic cells.

Complete solutions including:

- Modular panels.
- Interlocked safety doors.
- Scanners, locks & automated access systems.
- Layout-adapted protection design.

**Modular. Robust.
Industrial-grade safety.**

ENCLOSURES IN ALUMINUM AND IRON PROFILES

Industrial Safety & Modular Structures

At Fluitechnik, we design, manufacture, and install security structures and enclosures using aluminum and iron profiles, including our own profiles under our registered trademark . Our modular systems allow for customized industrial solutions with quick assembly and no welding required.

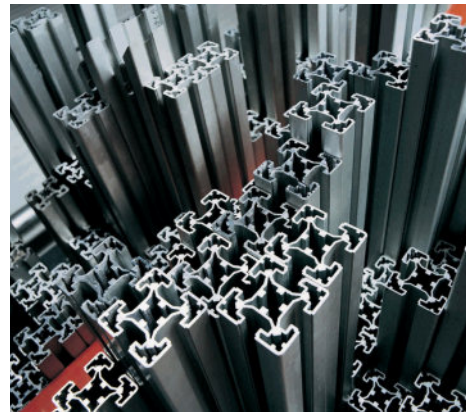

Applications:

- Perimeter guards & safety enclosures.
- Anti-entrapment protections.
- Machine bases & structures.
- Pneumatic doors.
- Workstations & industrial furniture.

Profiles can be combined with polycarbonate, metal mesh, melamine, foamed PVC and other materials.

- ✓ Quick installation.
- ✓ Fully adaptable to the layout.
- ✓ Regulatory compliance.

Adecuación de maquinaria al R.D. 1215/97

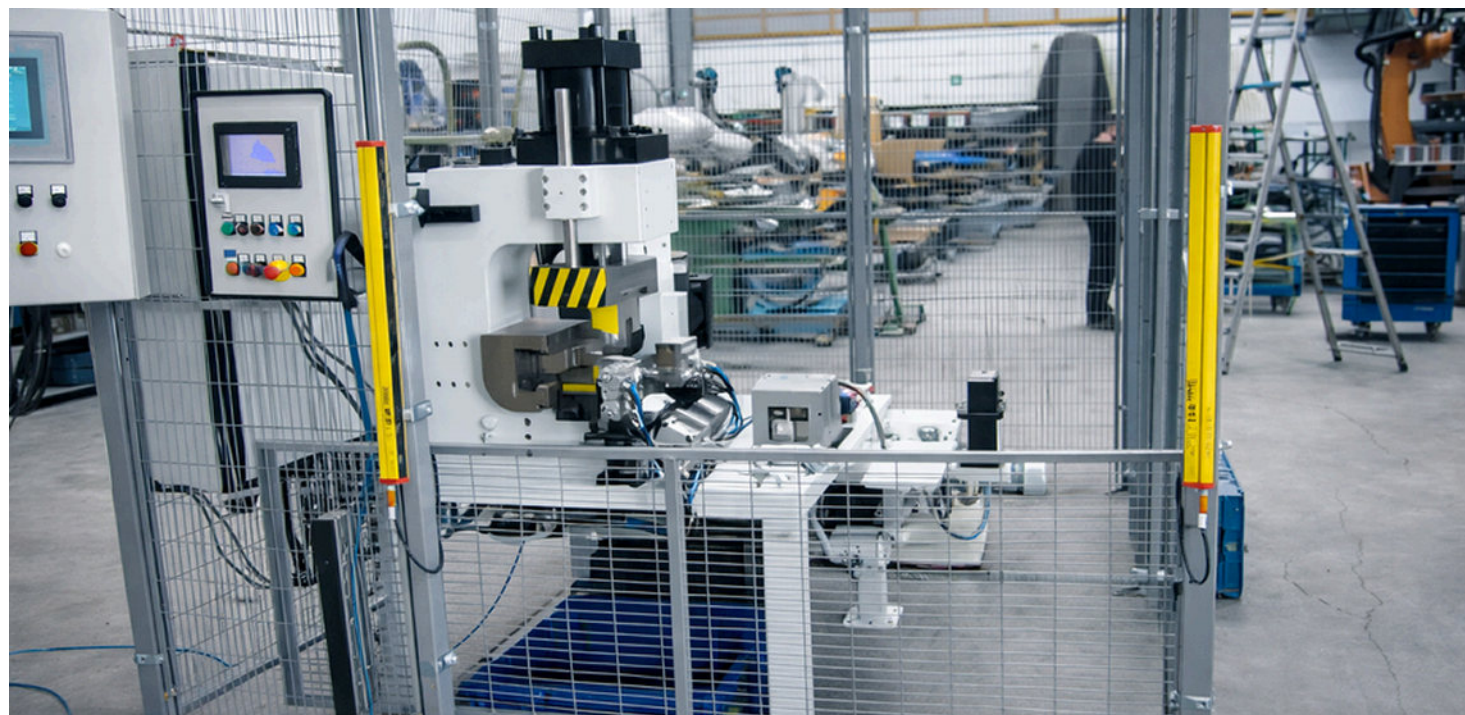

La adecuación de maquinaria al R.D. 1215/97 puede requerir la integración en las líneas de producción de cerramientos perimetrales, protecciones a medida, barreras de seguridad, micros y otros elementos que deben comunicarse con el programa de la línea para quedar completamente integrados en el ciclo de trabajo.

Nuestra capacidad para implantar soluciones multidisciplinarias nos permite garantizar la seguridad de sus máquinas, asegurando el cumplimiento normativo y la prevención de accidentes.

En comunicación directa con el cliente, desarrollamos e instalamos la solución más adecuada para eliminar riesgos en sus procesos productivos.

Cumplimiento. Integración. Seguridad industrial.

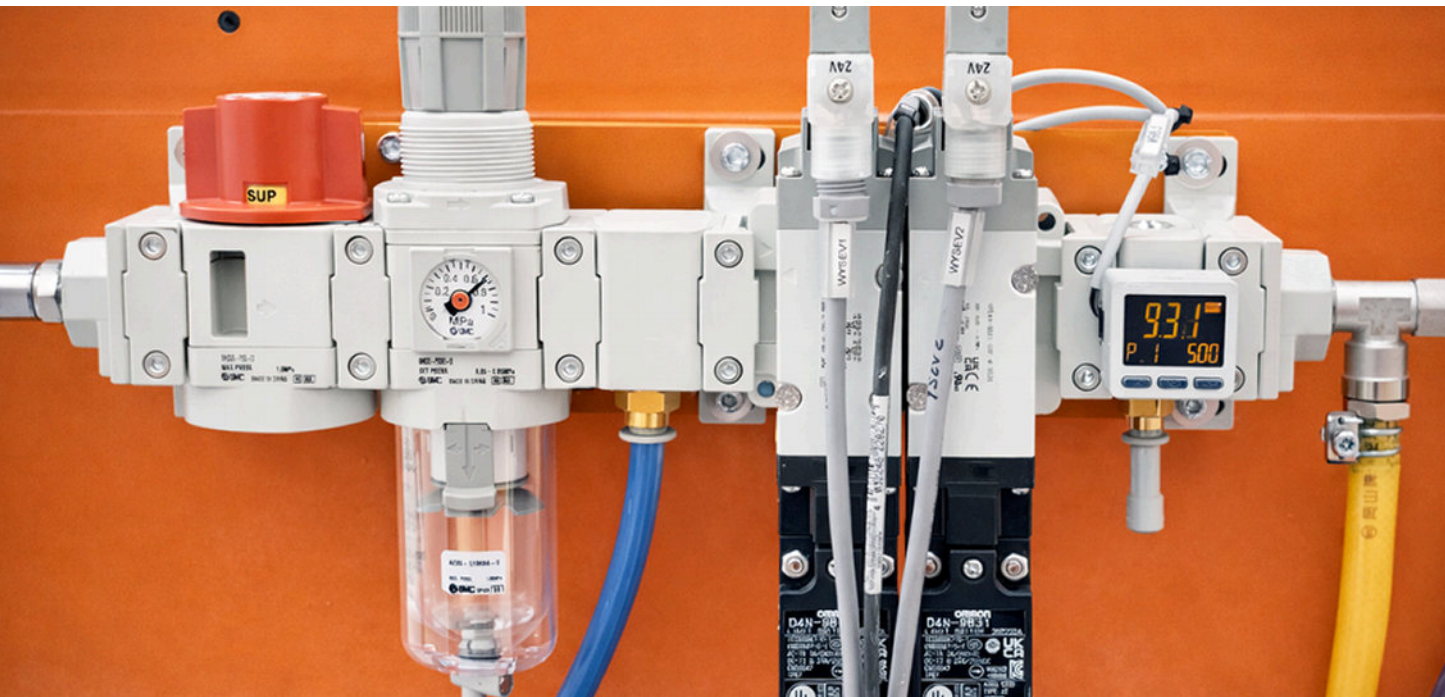

Adaptation of machinery to Royal Decree 1215/97

Adapting machinery to Spanish regulation R.D. 1215/97 may require the integration of perimeter enclosures, customized protections, safety barriers, interlocks, microswitches and additional safety components within existing production lines.

These elements must be properly integrated and connected to the control system to ensure full synchronization with the production cycle. At Fluitecnik, our multidisciplinary expertise allows us to implement complete safety solutions that ensure machine compliance, operational continuity and accident prevention.

In close collaboration with each client, we design and install the most suitable solution to eliminate risks within production processes.

Compliance. Integration. Industrial Safety.

MANTENIMIENTO Y REPARACIONES

Garantizamos
la continuidad operativa



En Fluitechnik ofrecemos servicios de mantenimiento industrial mediante personal técnico altamente cualificado y con amplia experiencia en el sector.

Nuestro equipo integra competencias en:

- Electricidad industrial
- Programación y automatización
- Mecánica
- Sistemas hidráulicos
- Neumática

Mantenimiento preventivo.

Disminución de tiempos y costes de reparación.

Prevención de averías y accidentes laborales.

Mantenimiento correctivo.

Mejora del rendimiento de maquinaria y líneas de producción.

Reducción de pérdidas por paradas inesperadas.

Monitorización continua de las instalaciones.

MAINTENANCE & REPAIR

Keep Your industry running

At Fluitechnik, we provide industrial maintenance services delivered by highly qualified technical personnel with extensive sector experience.

Our multidisciplinary team combines expertise in:

- Industrial electrical systems
- Programming & automation
- Mechanical systems
- Hydraulic systems
- Pneumatics

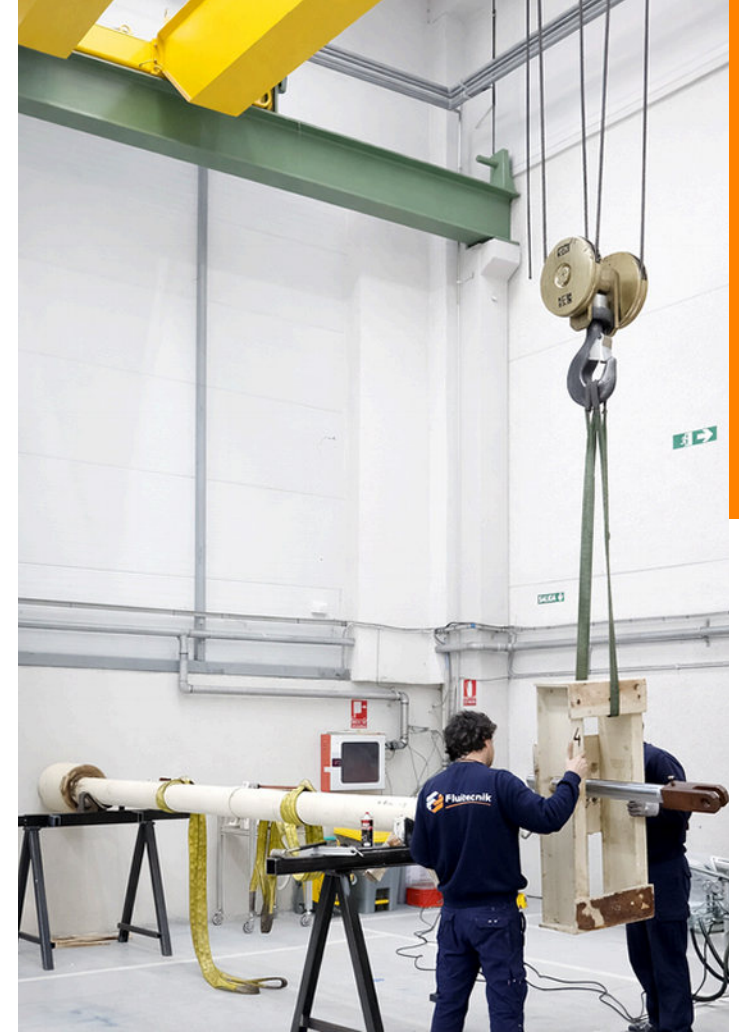

Reduced repair time
and costs.



Prevention of failures
and workplace
accidents.

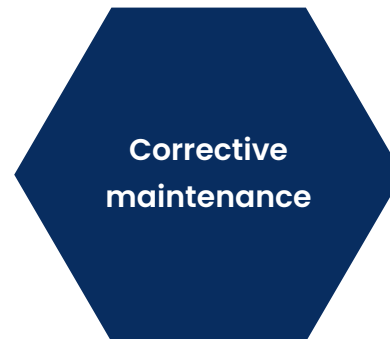

Improved machinery and
production line
performance.



Reduced losses due to
unexpected downtime.





CENTRAL · HEADQUARTERS

**Polígono Industrial Comarca I
Calle G, Parcela D30
31160 Orkoien (Navarra)
España/Spain**

**DELEGACIÓN CENTRO/SUR
CENTRAL/SOUTH DELEGATION**
Pol. Ind. Sur
Camino de lo Cortao, 10,
Nave 6 · 28703
San Sebastián de los Reyes
Madrid · España/Spain

**DELEGACIÓN PAÍS VASCO
BASQUE COUNTRY DELEGATION**
Pol. Osinalde, Zelai
Haundi, 1 20170 Usurbil
Guipúzcoa · España/Spain

**comercial@fluitecnik.com
+34 948 30 90 55
www.fluitecnik.com**

